

# PRESIDENT

## PM-2000 WP

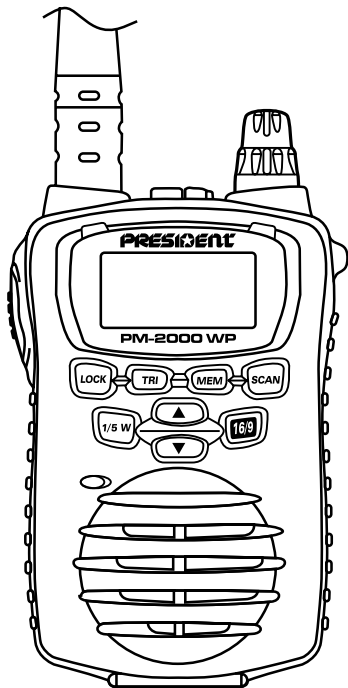

**Manuel d'Utilisation** (p.3)

**Manual del Usuario** (p. 21)

**Owner's Manual** (p. 39)



## Table des matières

Commandes et indicateurs .....	4
Afficheur LCD .....	5
Avertissement ! .....	6
<i>Avertissement bloc accus lithium ion</i> .....	6
Introduction .....	7
<i>Caractéristiques</i> .....	7
<i>Service technique</i> .....	7
Contenu de l'emballage .....	8
Mise en route .....	9
<i>Installation du chargeur</i> .....	9
<i>Fixer l'antenne</i> .....	9
<i>Installer le bloc accus</i> .....	10
<i>Attacher le clip ceinture</i> .....	10
<i>Charger le bloc accus</i> .....	11
Fonctionnement .....	12
<i>Allumer l'appareil et régler le squelch</i> .....	12
<i>Sélectionner un canal</i> .....	13
<i>Touche multifonctions Canal 16/9</i> .....	13
<i>Triple Veille</i> .....	14
<i>Programmer un canal dans la mémoire</i> .....	15
<i>Effacer un canal de la mémoire</i> .....	15
<i>Balayer</i> .....	15
<i>Emission</i> .....	16
<i>Touches éclairées et afficheur</i> .....	16
<i>Indicateur du niveau de batterie</i> .....	17
<i>Verrouillage du clavier</i> .....	17
Dépannage .....	18
Garantie .....	18
Spécifications .....	19
International Marine VHF Channel Chart .....	56
Déclaration de conformité .....	57

## Commandes et indicateurs

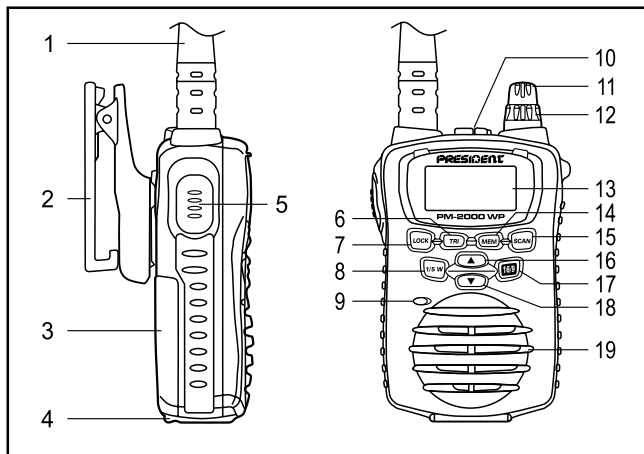

1. Antenne
2. Clip ceinture
3. Batterie
4. Clip batterie
5. Bouton émission PTT (Push to Talk)
6. Bouton de Triple veille (**TRI**)
7. Bouton de verrouillage (**LOCK**)
8. Réglage puissance TX 1W/5W (**1/5W**)
9. Microphone
10. Prise haut-parleur MIC (optionnel)
11. Bouton Volume / Marche / Arrêt
12. Bouton Squelch
13. Afficheur LCD
14. Bouton Mémoire (**MEM**)
15. Bouton scan (**SCAN**)
16. Bouton montée des canaux (**▲**)
17. Bouton 16/9 accès direct canal 16 et 9 (**16/9**)
18. Bouton descente des canaux (**▼**)
19. Haut-parleur

## Afficheur LCD

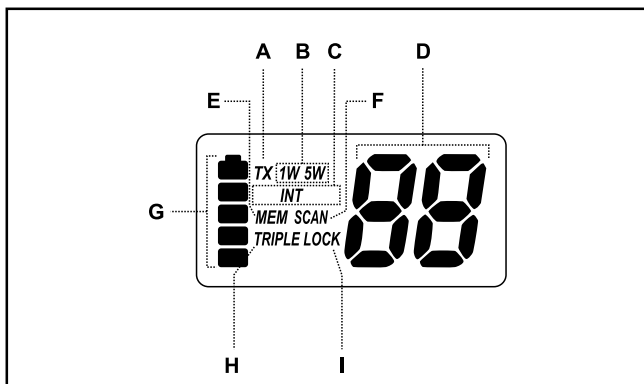

- A Indicateur d'émission
- B Indicateur de puissance de TX
- C Indicateur canaux internationaux
- D Afficheur numéro de canal
- E Indicateur de mémoire
- F Indicateur de scan (balayage)
- G Indicateur de batterie
- H Indicateur Triple Watch (triple veille)
- I Indicateur verrouillage du clavier

## **Avertissement !**

- Le PM-2000 WP est étanche uniquement lorsque l'antenne et la batterie sont fixées correctement.
- Ne faites pas fonctionner l'émetteur sans l'antenne.
- N'utilisez pas l'émetteur dans une atmosphère explosive.
- Ne laissez pas des enfants utiliser l'émetteur radio sans surveillance.
- L'entretien de votre radio doit être effectué par un technicien qualifié.

## **Attention**

### **Avertissement bloc accus lithium ion**

- Cet équipement contient un bloc accus lithium ion
- Ne pas exposer le bloc accus lithium ion, seul ou fixé à l'appareil, à la lumière directe du soleil, le laisser dans des véhicules garés en plein soleil ou le soumettre à des températures extrêmes, inférieures à  $-20^{\circ}\text{C}$  ( $-4^{\circ}\text{F}$ ) ou supérieures à  $+60^{\circ}\text{C}$  ( $+140^{\circ}\text{F}$ ).
- En exposant le bloc accus à des températures supérieures à  $+60^{\circ}\text{C}$  ( $+140^{\circ}\text{F}$ ), les produits chimiques contenus à l'intérieur peuvent se détériorer produisant la rupture du bloc, un défaut ou la réduction de ses performances.
- En cas de contact avec les produits chimiques du bloc accus, laver abondamment la partie affectée et consulter un médecin.
- Le bloc accus lithium ion contenu dans cet appareil peut exploser si déposé sur un feu.
- Ne pas court-circuiter le bloc accus
- Ne pas charger le bloc accus lithium ion dans un autre chargeur que celui d'origine. Utiliser un autre chargeur peut endommager le bloc accus ou le faire exploser.
- Le bloc accus lithium ion doit être correctement installé.

## Introduction

Le PM-2000 WP est un émetteur-récepteur VHF portable étanche. Il est compact, léger, robuste et s'adapte bien à la main. Cette radio portable VHF marine vous donnera une performance conséquente, exceptionnelle dans pratiquement toutes les conditions et situations.

Pour vous assurer de profiter au maximum des caractéristiques du PM-2000 WP, veuillez lire ce guide d'utilisation attentivement avant d'utiliser l'appareil.

### Caractéristiques

- étanche (conforme aux spécifications d'étanchéité JIS7)
- Mode triple watch (triple veille)
- Démarrage canal prioritaire (canal 16)
- Mémoire programmable
- Canal 16/9 à touche unique
- Balayage mémoire
- Canaux internationaux
- Chargeur de table (peut aussi être fixé au mur)
- Bloc accus lithium ion rechargeable
- Economie de batterie
- Verrouillage clavier
- Touches et afficheur rétro éclairés
- Clip ceinture
- Dragonne
- Puissance TX 1W/5W

### Service technique

Si votre radio marine ne fonctionne pas correctement, suivez les consignes de dépannage à la fin de ce guide.

Un réglage non autorisé annulera la garantie.

## Contenu de l'emballage



PM-2000 WP



Adaptateur AC



Antenne



Adaptateur DC

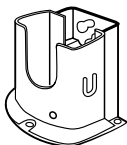

Chargeur

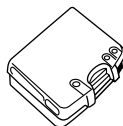

Batterie Lithium



Clip de ceinture



Dragonne



Vis de montage

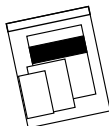

Manuel d'utilisation

Si l'un de ces éléments est manquant dans votre emballage, contactez votre fournisseur.



## Mise en route

### Installation du chargeur

1. Installez le chargeur sur une table ou au mur.

Sur une table :

Fixez le chargeur en utilisant les vis de montage et les rondelles comme suit.

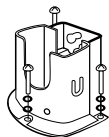

Au mur :

Fixez les deux vis de montage dans le mur en gardant le même entraxe que les trous sur le chargeur.

Placez le chargeur sur les vis à travers les trous plus larges et ensuite, tournez le chargeur.

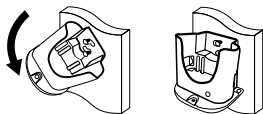
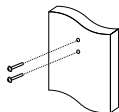

2. Branchez l'adaptateur AC sur le chargeur.

Lorsque vous installez le chargeur sur votre bateau, utilisez l'adaptateur DC

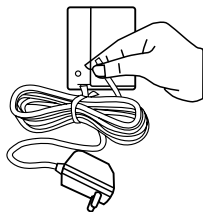

### Fixer l'antenne

Fixez l'antenne sur le PM-2000 WP.

Vérifiez qu'elle soit fermement fixée.

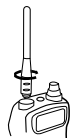

## Installer le bloc accus

1. Installez le bloc accus à l'arrière de la radio. Il ne s'adapte que d'une seule façon.

2. Verrouillez le bloc accus à l'aide du clip.

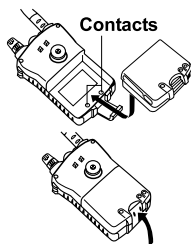

## Attacher le clip ceinture

1. Tenez le clip ceinture dans la direction indiquée.

2. Appliquez le sur l'attache à l'arrière de la radio. Ensuite glissez-le.

3. Vous entendrez un clic. Le clip ceinture est alors fermement fixé.

4. Pour enlever le clip ceinture de la radio, tournez-le et glissez-le vers le haut.

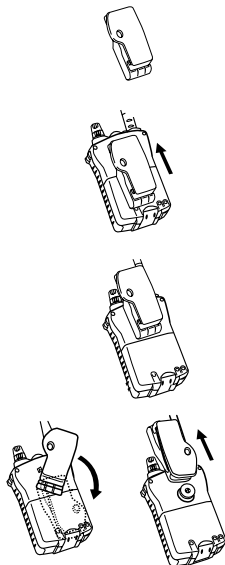

## Charger le bloc accus

Votre radio marine est alimentée par un bloc accus lithium ion spécialement conçu pour lui :

- Avant d'utiliser le PM-2000 WP, chargez le bloc accus lithium ion durant 6 heures sans interruption dans le chargeur.

1. Placez le PM-2000 WP dans le chargeur

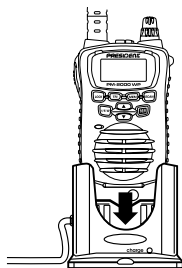

2. Le voyant rouge s'allume et reste allumé pendant la charge.

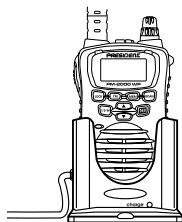

- Le chargeur ne surchargera pas le bloc accus. Lorsque la charge est terminée, le voyant de charge s'éteint.
- **Ne pas émettre lorsque le PM-2000 WP se trouve dans le chargeur !**
- Vous pouvez surveiller les appels entrants lorsque le PM-2000 WP se trouve dans le chargeur.

## Fonctionnement

- Voir « Commandes et indicateurs » (page 4) pour les positions des boutons et touches.
- Lorsque vous allumez votre PM-2000 WP, il est automatiquement réglé sur canal 16, la fréquence pour signal de détresse, sécurité et appel.
- Lorsque vous appuyez sur n'importe quelle touche (sauf PTT), une brève tonalité sonne.

### Allumer l'appareil et régler le squelch

1. Avant d'allumer l'appareil, tournez complètement le bouton squelch dans le sens inverse des aiguilles d'une montre.

2. Ensuite, allumez l'appareil en tournant le bouton Volume / Power dans le sens des aiguilles d'une montre jusqu'à ce que vous entendiez un sifflement.

3. Tournez le bouton squelch dans le sens des aiguilles d'une montre jusqu'à ce que le sifflement s'arrête. Utilisez le bouton pour régler le niveau de squelch désiré. On peut considérer le squelch control comme une fréquence barrière qui contrôle l'accès vers des signaux faibles ou forts en fonction de son réglage.

- Pour écouter une station faible ou lointaine, tournez le bouton dans le sens inverse des aiguilles d'une montre. Si la réception est faible, tournez-le dans le sens des aiguilles d'une montre pour éliminer les faibles transmissions.

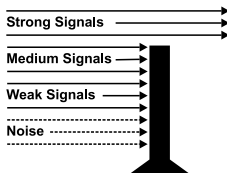
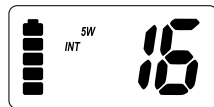

- Si le squelch control est réglé de telle façon que vous entendiez un sifflement continu, l'appareil n'effectuera pas la fonction BALAYAGE (SCAN) correctement.
4. Pour éteindre l'appareil, tournez le bouton Volume/Power dans le sens inverse des aiguilles d'une montre jusqu'à ce qu'il clique.

## Sélectionner un canal

1. Allumez votre PM-2000 WP

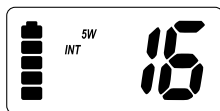

**MONTER**

2. Pour sélectionner un canal supérieur, appuyez sur la touche ▲

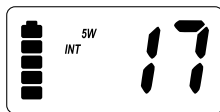

**DESCENDRE**

3. Pour sélectionner un canal inférieur, appuyez sur la touche ▼

- Pour changer le canal en continu, appuyez et maintenez la touche ▲ ou ▼ pendant plus d'une seconde.

## Canal 16/9

**Exemple** : Pendant que vous écoutez le canal 20, vous voulez vérifier le canal 16 ou le canal 9.

1. Vous êtes maintenant sur canal 20.

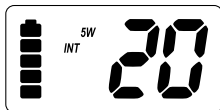

2. Pour surveiller le canal 16, appuyez sur la touche **16/9**.

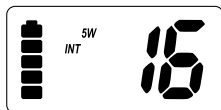

3. Pour surveiller le canal 9, appuyez à nouveau sur la touche **16/9**.

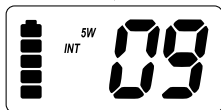

4. Pour revenir au canal 20, appuyez encore sur la touche **16/9**.

### Triple Veille

Le mode triple Veille surveille les canaux 16 et 9 pendant que vous écoutez le canal sélectionné en cours. La radio marine contrôle l'activité du canal 16 et 9 toutes les 2 secondes.

1. Pour sélectionner le mode Triple Veille, appuyez sur le bouton **TRI**. "TRIPLE" apparaît sur l'afficheur.

2. Pour arrêter le mode Triple Veille, appuyez à nouveau sur **TRI**. "TRIPLE" disparaît de l'afficheur.

- En mode Triple Veille, vous pouvez changer le canal en cours en appuyant sur la touche ▲ ou ▼.
- Une pression momentanée du bouton **16/9** interrompt le mode Triple Veille et reste sur 16, ou sur le canal 9 si vous appuyez une fois de plus. Pour revenir au mode précédent, appuyez simplement à nouveau sur le bouton.

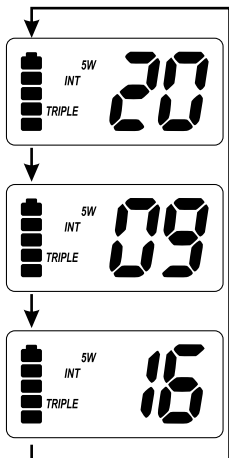

## Programmer un canal dans la mémoire

Avant d'utiliser une fonction de balayage, vous devez programmer les canaux dans la mémoire.

1. Sélectionnez le canal à entrer dans la mémoire en appuyant sur la touche ▲ ou ▼.

2. Appuyez sur la touche **MEM** pour stocker le canal.

“MEM” apparaît sur l'afficheur.

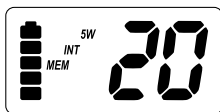

## Effacer un canal de la mémoire

1. Sélectionnez le canal à effacer de la mémoire en appuyant sur la touche ▲ ou ▼.

2. Appuyez sur la touche **MEM**. “MEM” disparaît de l'afficheur.

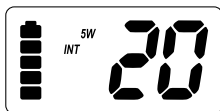

## Balayer

1. Pour commencer le balayage des canaux programmés, appuyez sur la touche **SCAN**. “SCAN” et “TRIPLE” apparaissent sur l'afficheur.

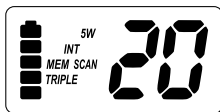

2. Pour arrêter le balayage, appuyez une fois de plus sur le bouton **SCAN**. “SCAN” et “TRIPLE” disparaissent de l'afficheur.

- Le balayage commence à partir du canal le plus bas jusqu'au canal le plus élevé et s'arrête lorsqu'il trouve un canal actif. Il reste sur ce canal jusqu'à la fin de l'émission, ensuite il reprend au bout d'un délai de 3 secondes.
- En mode scan, l'appareil active automatiquement la fonction Triple Veille. Pour désactiver cette fonction à partir du mode scan, appuyez sur la touche **TRI**. “TRIPLE” disparaît de l'afficheur.

## Emission

1. La puissance d'émission peut être réglée sur 5 W ou 1W. Appuyez sur la touche **1/5W** pour faire la modification, ensuite l'indicateur "5W" ou "1W" sur l'afficheur change en conséquence.

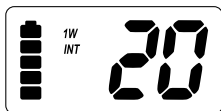

2. Pour émettre, appuyez et maintenez la touche **PTT**. "TX" s'affiche.

3. Pour revenir à la réception, relâchez la touche **PTT**. "TX" disparaît de l'afficheur.

- Si la touche **PTT** est appuyée pendant plus de 5 minutes, "TX" commence à clignoter et l'émission se termine. La confirmation sonore de la fin d'émission est émise jusqu'à ce que la touche **PTT** soit relâchée.
- Si l'indicateur du niveau de batterie tombe jusqu'au niveau 1 sur l'afficheur et si la touche **PTT** est appuyée, la radio n'émettra pas et "TX" commencera à clignoter (voir la description de l'indicateur de niveau de batterie à la page suivante).

## Touches éclairées et afficheur

Pour éclairer l'afficheur, appuyez sur n'importe quelle touche sauf sur la touche **PTT**.

- Si vous appuyez sur n'importe quelle autre touche que celle de **PTT** lorsque l'afficheur et le clavier sont éclairés, il reste éclairé pendant 5 autres secondes.



## Indicateur du niveau de batterie

Lorsque l'appareil est allumé, le niveau de charge est toujours affiché.

Lorsque la batterie est pleine, l'indicateur du niveau de charge apparaît comme suit :

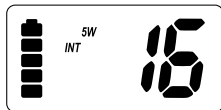

Lorsque la batterie est presque déchargée, l'indicateur du niveau de charge apparaît comme suit :

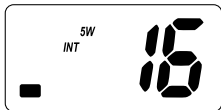

- Lorsque l'indicateur du niveau de charge tombe au niveau 1 sur l'afficheur, la radio reçoit mais n'émet pas.

## Verrouillage du clavier

Pour éviter des manipulations accidentelles, vous pouvez verrouiller le clavier.

**1.** Appuyez et maintenez la touche **LOCK** pendant 1.5 secondes. L'appareil émettra deux fois des beep pour confirmer que le clavier est verrouillé et "LOCK" s'affichera.

**2.** Pour déverrouiller le clavier, appuyez et maintenez la touche **LOCK** à nouveau pendant 1.5 secondes. L'appareil émettra deux fois des beep pour confirmer que le clavier est déverrouillé et "LOCK" disparaîtra.

- Vous pouvez aussi déverrouiller le clavier en éteignant la radio et en la rallumant.

## Dépannage

- **n'émet pas sur la gamme de 5 Watt mais émet sur la gamme de 1 W**  
cause : batterie faible  
⇒ recharger ou remplacer les batteries
- **n'émet pas lorsqu'il est en charge**  
cause : batterie faible  
⇒ l'appareil n'est pas conçu pour émettre durant la charge. Le chargeur ne fournit pas assez de puissance pour émission
- **la batterie ne charge pas**  
Cause : chargeur hors fonction  
⇒remplacer le chargeur.

## Garantie

Ce poste est garanti 2 ans pièces et main d'oeuvre dans son pays d'achat contre tout vice de fabrication reconnu par notre service technique. Il est recommandé de lire attentivement les conditions ci-après et de les respecter sous peine d'en perdre le bénéfice.

- Toute intervention effectuée dans le cadre de la garantie sera gratuite et les frais de réexpédition pris en charge par notre Société.
- Une preuve d'achat doit être jointe obligatoirement avec le poste à réparer.
- Ne pas procéder à l'installation de votre appareil sans avoir lu ce manuel d'instructions.
- Aucune pièce détachée ne sera envoyée ni échangée par nos services au titre de la garantie.

### **Ne sont pas couverts :**

- L'immersion supérieure à : 30 minute, 1mètre (JIS7).
- Le bloc accumulateur.
- Les dommages causés par accident , choc, emballage insuffisant ou utilisation d'accessoires non conformes
- Les interventions ayant modifié les caractéristiques de conformité, les réparations ou modifications effectuées par des tiers non agréés par notre Société.
- Toute ouverture du boîtier annule la garantie.

## Spécifications

### Généralités

Canaux	Emission	54 Internationaux
	Réception	55 Internationaux
Contrôle de fréquences		PLL
Tolérance de fréquences	Emission	$\pm 1$ PPM (à 25 ° C)
	Réception	$\pm 1$ PPM (à 25° C)
Température d'utilisation		-20°C à + 55°C
Antenne		Brin flexible
Microphone		Type électret intégré
Afficheur		Afficheur à cristaux liquides
Haut-parleur		8 ohms, 1 Watt
Alimentation		bloc accus rechargeables lithium ion 7,4 V 850 mAh
Dimensions (sans antenne)		97 (H) x 62 (L) x 33 (P) mm
Poids (avec batterie & antenne)		250 g

### Emetteur

Gamme de fréquences	156,050 MHz à 157,425 MHz
Puissance de sortie	1.0 W & 5 W
Harmoniques	-38 dBm (5W)
Consommation de courant	700mA (1W), 1500mA (5W)

### Récepteur

Type de réception	Double conversion Phase super hétérodyne
Gamme de fréquences	156,300 MHz à 162,025 MHz
Sensibilité	0,35 $\mu$ V pour 12dB SINAD
Sensibilité squelch	seuil 0,25 $\mu$ V
Audio	$\pm 6$ dB 500 à 2000 Hz
Réponse de fréquence	
Canal adjacent	70 dB @ $\pm 25$ kHz
Puissance de sortie audio	0.6 W @ 10 % THD
Consommation de courant squelch	40 mA
Max. audio	170 mA



## Índice del contenido

Mandos e Indicadores .....	22
Display LCD .....	23
¡Advertencia! .....	24
<i>Advertencia sobre el bloque de acumuladores litio ion ..</i>	24
¡Aviso! .....	24
Introducción .....	25
<i>Características .....</i>	25
<i>Servicio Técnico .....</i>	25
Contenido del embalaje .....	26
Puesta en funcionamiento .....	27
<i>Instalación del cargador .....</i>	27
<i>Fijar la antena .....</i>	27
<i>Instale el bloque de acumuladores .....</i>	28
<i>Sujete el clip de cinturón .....</i>	28
<i>Cargar el bloque de acumuladores .....</i>	29
Operación .....	30
<i>Poner en funcionamiento y regular el squelch .....</i>	30
<i>Seleccionar un canal .....</i>	31
<i>Tecla multifunciones Canal 16/9 .....</i>	31
<i>Triple Vigilia .....</i>	32
<i>Programar un canal en memoria .....</i>	33
<i>Borrar el canal de la memoria .....</i>	33
<i>Barrido .....</i>	33
<i>Emisión .....</i>	34
<i>Teclas iluminadas y display .....</i>	34
<i>Indicador del nivel de batería .....</i>	35
<i>Bloqueo del teclado .....</i>	35
Averías .....	36
Garantía .....	36
Especificaciones .....	37
International Marine VHF Channel Chart .....	56
Declaración de conformidad .....	57

## Mandos e Indicadores

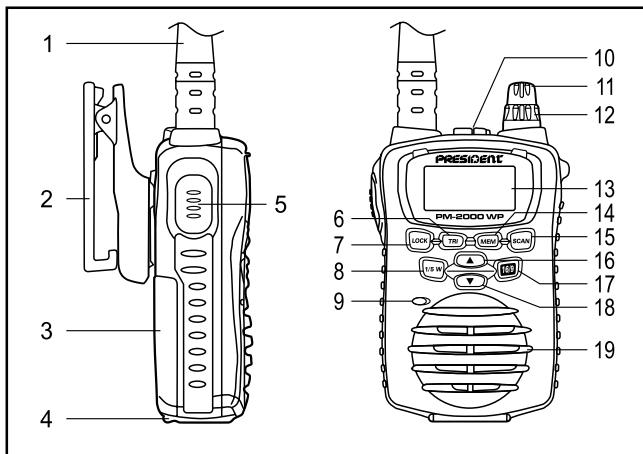

- 1 Antena
- 2 Clip de cinturón
- 3 Batería
- 4 Clip de batería
- 5 Tecla de emisión PTT (Push to Talk)
- 6 Tecla triple vigilia (**TRI**)
- 7 Tecla de cierre (**LOCK**)
- 8 Regulación de potencia TX 1W/5W (**1/5W**)
- 9 Micrófono
- 10 Toma de altavoz MIC (opcional)
- 11 Tecla de Volumen / Funcionamiento / Paro
- 12 Tecla Squelch
- 13 Display LCD
- 14 Tecla Memoria (**MEM**)
- 15 Tecla Scan (**SCAN**)
- 16 Tecla subida de canales (**▲**)
- 17 Tecla de acceso directo a los canales 16 y 9 (**16/9**)
- 18 Tecla bajada de canales (**▼**)
- 19 Altavoz

## Display LCD

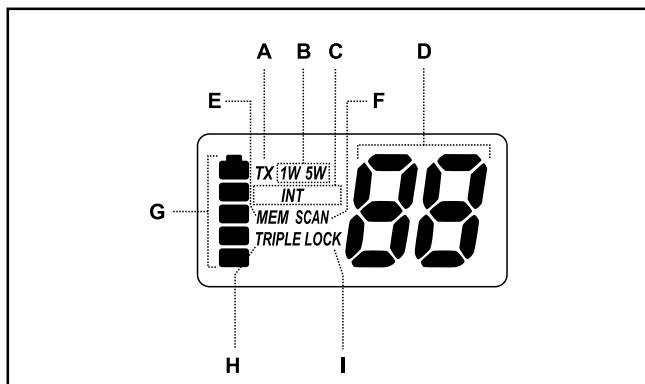

- A Indicador de emisión
- B Indicador de potencia TX
- C Indicador de canales internacionales
- D Display número de canal
- E Indicador de memoria
- F Indicador de Scan
- G Indicador de batería
- H Indicador de Triple WATCH (triple vigilia)
- I Indicador bloqueo del teclado

## ¡Advertencia!

- El PM-2000 WP es totalmente estanco siempre y cuando la antena y la batería estén correctamente instalados.
- No ponga en funcionamiento el emisor sin la antena.
- No utilice el emisor en una atmósfera explosiva.
- No permita utilizar el emisor a niños sin la pertinente vigilancia.
- El mantenimiento de su emisora debe ser realizado por un técnico cualificado.
- No use su equipo si la antena está dañada. Si una antena dañada entra en contacto con la piel, esta podría causar una pequeña quemadura. Por favor, comuníquese con su agente local para obtener una antena de reemplazo.

## Advertencia

### Advertencia sobre el bloque de acumuladores litio ion

- Este equipo contiene un bloque de acumuladores de litio ion.
- Evite exponer la batería de Litio, suelta o unida al equipo, a la luz solar directa, dejarla en automóviles aparcados en el sol o someterla a temperaturas extremas, debajo de  $-20^{\circ}\text{C}$  ( $-4^{\circ}\text{F}$ ) o superiores a  $+60^{\circ}\text{C}$  ( $+140^{\circ}\text{F}$ ).
- Exponiendo la batería a temperaturas mayores de  $+60^{\circ}\text{C}$  ( $+140^{\circ}\text{F}$ ), los productos químicos contenidos dentro de pueden deteriorarse produciendo la rotura de la batería, fallo de la misma o una reducción de sus prestaciones
- En caso de la exposición a los productos químicos de la batería, lave el área afectada completamente, y busque asistencia médica.
- El bloque de acumuladores litio ion contenido en el equipo puede explotar si se coloca encima de fuego.
- No cortocircuitar el bloque de acumuladores.
- Este bloque de acumuladores está destinado a estar cargado exclusivamente en el equipo de origen. Utilizar otro cargador puede dañar el bloque de acumuladores o hacerlo explotar.
- El bloque de acumuladores de litio ion debe instalarse correctamente.

President Antenas Ibérica S.A. Declara bajo su responsabilidad, que este aparato cumple con lo dispuesto en la Directiva 99/05/CE, del Parlamento Europeo y del consejo de 9 de marzo de 1999, transpuesta a la legislación española mediante el Real Decreto 1890/2000, de 20 de noviembre.

## ¡Aviso!

 El usuario debe solicitar una licencia administrativa. Equipo NO-SOLAS para uso restringido a navegaciones que no se alejen más de 25 millas de la costa.



## Introducción

El PM-2000 WP es un emisor-receptor VHF portátil estanco. Es compacto, ligero, robusto y ergonómico. Esta emisora portátil VHF le proporcionará un rendimiento confiable y excepcional en todas las condiciones y situaciones.

Para aprovechar al máximo todas las prestaciones del PM-2000 WP, lea detenidamente este manual de utilización antes de poner en funcionamiento el equipo.

### Características

- Estanco (conforme a las especificaciones de estanqueidad JIS7)
- Modo tripe watch (triple vigilia)
- Arranque desde el canal prioritario (canal 16)
- Memoria programable
- Canal 16/9 mediante una misma tecla
- Barrido de memoria
- Canales internacionales
- Cargador de mesa (es posible también fijarlo en una pared)
- Bloque de acumuladores litio ion recargable
- Economía de batería
- Cierre del teclado
- Teclas y display retro-iluminación
- Clip de cinturón
- Dragona
- Potencia TX 1W/5W

### Servicio Técnico

Si su emisora de marina no funciona correctamente, siga las indicaciones para reparaciones que se encuentran al final de este manual.

Tenga en cuenta que una manipulación incorrecta anula la garantía.

## Contenido del embalaje



PM-2000 WP



Adaptador AC



Antena



Adaptador DC

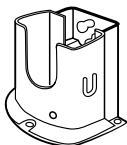

Cargador

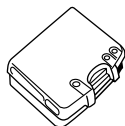

Batería de Litio



Clip de cinturón



Dragona



Tornillo de montaje

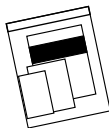

Manual del Usuario

Si alguno de estos elementos faltase en el envoltorio, póngase en contacto con su proveedor.

## Puesta en funcionamiento

### Instalación del cargador

1. Instale el cargador sobre una mesa o en la pared

Sobre una mesa:

Fije el cargador utilizando los tornillos de montaje y las arandelas de la forma siguiente:

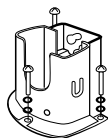

En una pared:

Fije los dos tornillos de montaje en la pared guardando la misma separación acorde con las marcas del cargador.

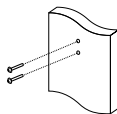

Coloque el cargador sobre los tornillos a través de los agujeros más anchos y seguidamente dé la vuelta al cargador.

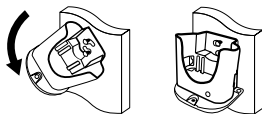

2. Conecte el adaptador AC al cargador.

Cuando instale el cargador en su barco utilice el adaptador DC.

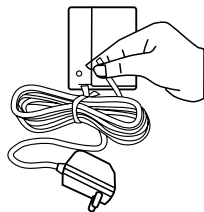

### Fijar la antena

Fijar la antena en el PM-2000 WP. Verificar que la antena esté firmemente sujeta.

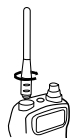

## Instale el bloque de acumuladores con la ayuda del clip

1. Instale el bloque de acumuladores en el dorso de la emisora. Únicamente se adapta de una manera.

2. Cierre el bloque de acumuladores mediante el clip

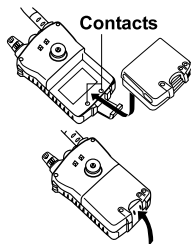

## Sujete el clip de cinturón

1. Mantenga el clip en la dirección indicada.

2. Aplíquelo en la grapa que se encuentra en la parte trasera de la emisora. Deslícelo.

3. Oirá un “clic”. Esto indica que el clip de cinturón está bien sujeto.

4. Para sacar el clip de cinturón, deslícelo hacia arriba.

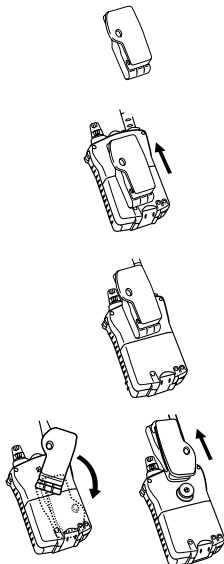

## Cargar el bloque de acumuladores

Su emisora marina se alimenta mediante un bloque de acumuladores litio ion especialmente diseñado para este fin:

- Antes de utilizar el PM-2000 WP, cargue el bloque de acumuladores litio ion durante 6 horas **sin interrupción** en el cargador.

1. Coloque el PM-2000 WP en el cargador

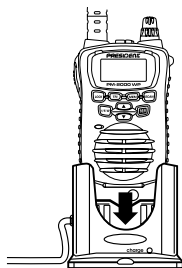

2. El señalizador rojo se ilumina y se mantiene iluminado mientras se realiza la carga.

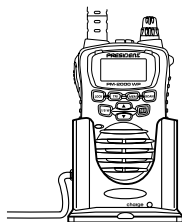

- El cargador no sobrecargará el bloque de acumuladores. Cuando la carga se haya realizado el señalizador rojo se apagará automáticamente
- **No emita mientras el PM-2000 WP se encuentra dentro del cargador.!!**
- Es posible vigilar las llamadas entrantes durante la carga del PM-2000 WP.

## Operación

- Ver “Mandos e indicadores” (pág. 22) para las posiciones de las teclas y botones..
- Cuando Vd. enciende el PM-2000 WP, éste se encuentra automáticamente conectado al canal 16, la frecuencia para señal de emergencia, seguridad y llamada.
- Cuando se pulsa cualquier tecla (excepto PTT), suena una breve tonalidad.

### Poner en funcionamiento el equipo y regular el squelch

1. Antes de poner en marcha el equipo, gire completamente el botón del squelch en el sentido contrario a las agujas de un reloj.

2. Seguidamente, encienda el equipo girando el botón Volume/Power en el sentido de las agujas de un reloj hasta cuando perciba un ligero silbido.

3. Gire el botón squelch en el mismo sentido de las agujas de un reloj hasta que desaparezca el silbido. Utilice el botón para regular el nivel de squelch deseado. Se puede considerar el squelch control como una barrera que controla el acceso hacia señales débiles o fuertes en función de su regulación.

- Para escuchar una estación débil o lejana, gire el botón en el sentido contrario a las agujas de un reloj. Si la recepción es débil, gire el botón en el mismo sentido que las agujas de un reloj a fin de eliminar las transmisiones débiles.

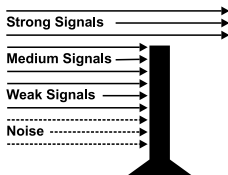
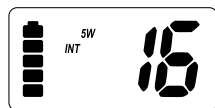

- Si el squelch control está regulado de manera que se oiga un silbido continuo, el equipo no realizará la función Barrido (SCAN) correctamente.

4. Para apagar el equipo, gire el botón VOLUMEN / POWER en el sentido contrario a las agujas de un reloj hasta que se oiga un “clic”.

## Seleccionar un canal

1. Encender su PM-2000 WP.

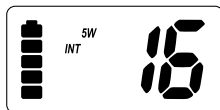

**SUBIR**

2. Para seleccionar un canal superior, presione la tecla ▲.

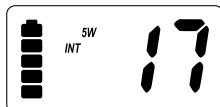

**BAJAR**

3. Para seleccionar un canal inferior, presione la tecla ▼.

- Para cambiar el canal en continuo, presione y mantenga presionada la tecla ▲ o ▼ durante más de 1 segundo.

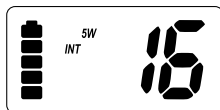

## Canal 16/9

**Ejemplo:** Mientras Vd. escucha el canal 20, Vd. desea controlar el canal 16 o el canal 9

1. Vd. se encuentra ahora sobre el canal 20

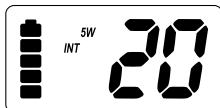

2. Para vigilar el canal 16, presione la tecla **16/9**

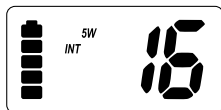

3. Para vigilar el canal 9, presione nuevamente la tecla **16/9**

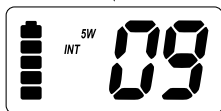

4. Para volver al canal 20, presione otra vez sobre la tecla **16/9**

### Triple Vigilia

El modo triple vigilia controla los canales 16 y 9 mientras que Vd. escucha el canal seleccionado en curso. La radio marina controla la actividad del canal 16 y 9 cada 2 segundos.

1. Para seleccionar el modo Triple Vigilia, presione la tecla **TRI**.  
"TRIPLE" aparece en el display.

2. Para detener el modo Triple Vigilia, presione otra vez la tecla **TRI**.  
"TRIPLE" desaparece del display.

- En modo Triple Vigilia, es posible cambiar el canal en curso pulsando la tecla ▲ o ▼.

- Un ligera presión del botón **16/9** interrumpe el modo Triple Vigilia y permanece sobre el canal 16, o el canal 9 si presiona otra vez. Para regresar al modo anterior presione simplemente el botón otra vez.

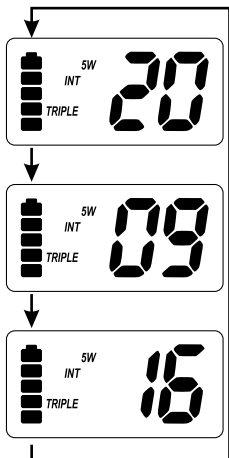



## Programar un canal en memoria

Antes de utilizar una función de barrido, debe programar los canales en memoria.

1. Seleccionar el canal que desee memorizar presionando la tecla ▲ o ▼.

2. Presione la tecla **MEM** para memorizar el canal. “MEM” aparece en el display.

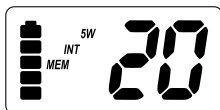

## Borrar el canal de la memoria

1. Seleccionar el canal que se desee borrar de la memoria presionando la tecla ▲ o ▼.

2. Presione la tecla **MEM**. “MEM” desaparece del display.

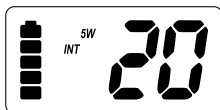

## Barrido

1. Para iniciar el barrido de los canales programados, presione sobre la tecla **SCAN**. “SCAN” y “TRIPLE” aparecen en el display.

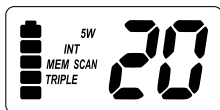

2. Para detener el barrido, presione una vez más sobre el botón **SCAN**. “SCAN” y “TRIPLE” desaparecen del display.

- El barrido empieza a partir del canal más bajo hasta el más elevado y se detiene cuando encuentra un canal activo. Permanece en el canal hasta el fin de la emisión, y en un plazo de tres segundos reinicia el barrido.
- En función scan el equipo activa de forma automática la función **Triple Vigilia**. Para desactivar esta función a partir del modo scan, presione la tecla **TRI**. “TRIPLE” desaparece del display.

## Emisión

1. La potencia de emisión puede regularse en 5W o 1W.

Pulse la tecla **1/5 W** para realizar la modificación, en display cambia en “1W” o “5W” según se haya modificado.

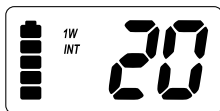

2. Para emitir, presione y mantenga la tecla **PTT**. Aparece “TX”.

3. Para regresar a recepción, suelte la tecla **PTT**. “TX” desaparece del display.

- Si se presiona la tecla **PTT** durante más de 5 minutos, “TX” empieza a parpadear y la emisión finaliza. La confirmación sonora de fin de emisión es audible hasta que se deje de presionar la tecla **PTT**.
- Si el indicador del nivel de batería cae hasta el nivel 1 en el display y si se presiona la tecla **PTT**, la radio no emitirá y “TX” parpadeará (véase la descripción del indicador del nivel de batería en la página siguiente).

## Teclas iluminadas y display

Para iluminar el display, presione cualquier tecla salvo la de **PTT**.

- Si Vd. pulsa cualquier otra tecla que no sea la **PTT** cuando el display está iluminado éste se mantiene con luz durante 5 segundos más.

## Indicador del nivel de batería

Cuando el equipo está encendido, el nivel de batería aparece siempre en el display.

Cuando la batería está cargada, el indicador del nivel de carga aparece como sigue:

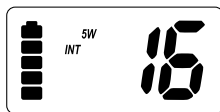

Cuando la batería está casi descargada, el indicador del nivel de carga aparece como sigue:

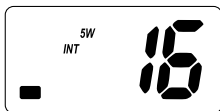

- Cuando el indicador del nivel de carga cae al nivel 1 en el display la radio recibe pero no emite.

## Bloqueo del teclado

Para evitar las manipulaciones accidentales es posible precintar el teclado.

**1.** Pulse y mantenga la presión sobre la tecla **LOCK** durante 1.5 segundos. El equipo emitirá dos veces dos bip bip para confirmar que el teclado está bloqueado y **"LOCK"** aparece en el display.

**2.** Para desbloquear el teclado, presione y mantenga la presión sobre la tecla **LOCK** nuevamente durante 1,5 segundos. El emisor emitirá dos veces unos bip bip para confirmar que el teclado está desprecintado y **"LOCK"** desaparecerá.

- También es posible desbloquear el teclado apagando la radio y conectándola de nuevo.

## Averías

- **no emite en la gama de 5 W pero sí emite en la gama de 1W**  
causa: batería débil  
⇒ recargar o substituir las baterías
- **no emite cuando está en carga**  
causa: batería débil  
⇒ el equipo no está diseñado para emitir durante la carga, El cargador no suministra suficiente potencia para emitir
- **la batería no carga**  
causa: cargador fuera de función  
⇒ substituir el cargador

## Garantía

Esta emisora tiene una garantía de 2 años en el país de compra por componentes y mano de obra contra cualquier defecto de fabricación reconocido por nuestro servicio técnico. Se recomienda leer atentamente las condiciones siguientes y observarlas bajo riesgo de invalidar la garantía.

- Toda intervención efectuada y cubierta por la garantía será gratuita y los gastos de devolución al titular serán por cuenta de nuestra sociedad.
- Una copia de la factura de compra debe adjuntarse obligatoriamente con la emisora a ser reparada.
- Antes de instalar el equipo es imprescindible leer este manual de instrucciones,
- A título de garantía no remitiremos ni cambiaremos componente ni pieza alguna.

### **No están cubiertos por la garantía:**

- La inmersión superior a : 30 minutos, 1 metro (JIS7).
- El bloque acumulador.
- Los daños causados por accidente, golpe, embalaje insuficiente o la utilización de accesorios no conformes.
- Las intervenciones que hayan modificado las características de conformidad, las reparaciones o modificaciones efectuadas por terceros no aprobados por nuestra sociedad.
- La apertura del cajetín del equipo anula la garantía.

## Especificaciones

### Generales

Canales	Emisión	54 Internacionales
	Recepción	55 Internacionales
Control de frecuencias		PLL
Tolerancia de frecuencias	Emisión	$\pm 1$ PPM (a 25°C)
	Recepción	$\pm 1$ PPM (a 25°C)
Temperatura de utilización		-20°C a + 55°C
Atena		Radial flexible
Micrófono		Tipo electret integrado
Display		Cristal líquido
Altavoz		8 ohmio, 1 vatio
Alimentación		Bloque de acumuladores recargables litio ion 7.4 V 850 mAh
Dimensiones mm (sin antena)		97 (Alt.) x 62 (lar.) x 33 (prof.)
Peso (con batería y antena)		250 gr.

### Emisor

Gama de frecuencias	156,050 MHz a 157,425 MHz
Potencia de salida	1,0 W & 5 W
Harmónicos	- 38 dBm (5W)
Consumo de corriente	700 mA(1W), 1500 mA (5W)

### Receptor

Tipo de recepción	Doble conversión superheterodino
Gama de frecuencias	156,300 MHz a 162,025 MHz
Sensibilidad	0,35 $\mu$ V por 12 dB SINAD
Sensibilidad squelch	umbral 0,25 $\mu$ V
Audio, respuesta de frecuencia	$\pm 6$ dB 500 a 2000 Hz
Selectividad canal adyacente	70 dB $\pm$ 25 kHz
Potencia de salida audio	0.6 W @ 10% THD
Consumo de corriente	squelch 40 mA
	Max. audio 170 mA



## Contents

Controls and Indications .....	40
LCD Display .....	41
Warning! .....	42
<i>Lithium Ion Battery Pack Warning</i> .....	42
Introduction .....	43
<i>Features</i> .....	43
<i>Technical Support and Service</i> .....	43
Included in your Package .....	44
Getting Started .....	45
<i>Mounting the Drop-in Charger</i> .....	45
<i>Attaching the Antenna</i> .....	45
<i>Attaching the Battery Pack</i> .....	46
<i>Attaching the Beltclip</i> .....	46
<i>Charging the Battery Pack</i> .....	47
Operation .....	48
<i>Turning On the Unit and Setting Squelch</i> .....	48
<i>Selecting a Channel</i> .....	49
<i>One-touch Channel 16/9</i> .....	49
<i>Triple Watch</i> .....	50
<i>Programming a Channel into Memory</i> .....	50
<i>Deleting a Channel from Memory</i> .....	51
<i>Scanning</i> .....	51
<i>Transmitting</i> .....	51
<i>Lighted Keys and Display</i> .....	52
<i>Battery Indicator</i> .....	52
<i>Key Lock</i> .....	53
Troubleshooting .....	53
Warranty .....	54
Specifications .....	55
International Marine VHF Channel Chart .....	56
Certificate of conformity .....	57

## Controls and Indications

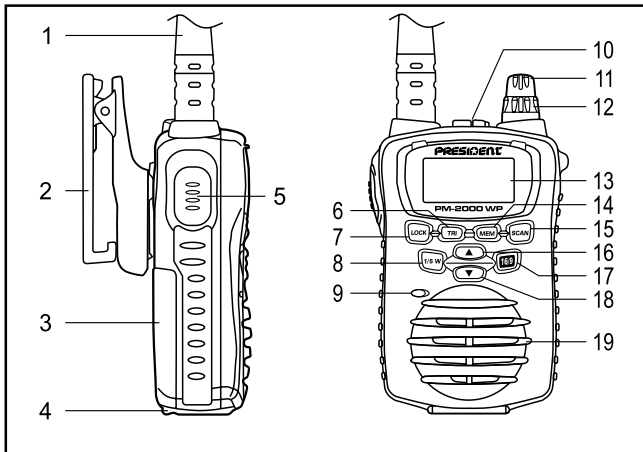

1. Antenna
2. Belt Clip
3. Battery
4. Battery Release Clip
5. PTT (Push to Talk) Key
6. Triple Watch Button (**TRI**)
7. Lock Button (**LOCK**)
8. TX Power / (**1/5W**)
9. Microphone
10. Speaker MIC (Optional) Jack
11. Volume / Power Knob
12. Squelch Knob
13. LCD Display
14. Memory Button (**MEM**)
15. Scan Button (**SCAN**)
16. Channel Up Button ▲
17. 16/9 (**16/9**)
18. Channel Down Button ▼
19. Speaker



## LCD Display

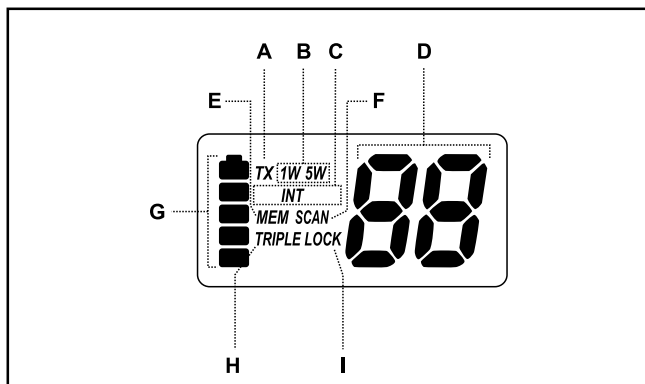

- A Transmit Indicator
- B TX Power Indicator
- C International channels Indicator
- D Channel Number Display
- E Memory Indicator
- F Scan Indicator
- G Battery Indicator
- H Triple Watch Indicator
- I Key Lock Indicator

## Warning!

- The PM-2000 WP is waterproof only when both the antenna and the battery are properly attached.
- Do not operate the transmitter of any radio equipment unless all the Radio Frequency (RF) connectors are secure and any open connectors are properly terminated.
- Do not operate the transmitter of any radio equipment near electrical blasting caps or in an explosive atmosphere.
- Do not let children operate any transmitter-equipped radio equipment without proper supervision.
- Have your radio equipment serviced by a qualified technician.

## Caution

### Lithium Ion Battery Pack Warning

- This equipment contains a Lithium Ion Battery Pack.
- Avoid exposing the Lithium Ion battery, attached or unattached to the radio, in direct sunshine, heated cars, or in areas with temperatures below  $-20^{\circ}\text{C}$  ( $-4^{\circ}\text{F}$ ) or above  $+60^{\circ}\text{C}$  ( $+140^{\circ}\text{F}$ ). Exposing the chemicals contained within the battery pack to temperatures above  $+60^{\circ}\text{C}$  ( $+140^{\circ}\text{F}$ ) may cause the battery to rupture, fail or reduce performance.
- In case of exposure to cell contents, wash the affected area thoroughly, and seek medical attention.
- The Lithium Ion Battery Pack contained in this equipment may explode if disposed of in a fire.
- Do not short-circuit the Battery Pack.
- Do not charge the Lithium Ion Battery Pack used in this equipment in any charger other than the one designed to charge this Battery Pack. Using another charger may damage the Battery Pack or cause the Battery Pack to explode.
- Lithium Ion batteries must be disposed of properly.

## Introduction

The PM-2000 WP is a waterproof, portable two-way VHF transceiver. It is compact, lightweight, rugged and fits easily in your hand. This handheld VHF marine radio will give you consistent, outstanding performance in virtually all conditions and situations.

To ensure that you get the most from the PM-2000 WP's features, please read this operating guide carefully before using the unit.

### Features

- Waterproof (meets JIS7 waterproof specifications)
- Triple Watch Mode
- Priority Channel Startup (Channel 16)
- Programmable Memory
- One-Touch Channel 16/9
- Memory Scan
- International Channels
- Table-Top Drop-In Charger (can also be wall-mounted)
- Rechargeable Lithium Ion Battery Pack
- Battery Save Operation
- Key Lock
- Back-Lit Keys and Display
- Belt Clip
- Wrist Strap
- TX Power 1W/5W

### Technical Support and Service

If your marine radio does not perform properly, follow the troubleshooting tips in the back of this operating guide.

Unauthorized adjustment will void the warranty.

## Included in your Package



PM-2000 WP



AC Adapter



Antenna



DC Adapter

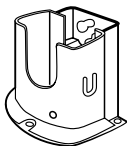

Drop-in Charger

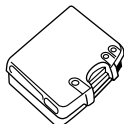

Lithium Battery



Beltclip



Wrist Strap



Mounting Screws

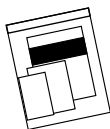

Owner's Manual

If any of these items are missing from the box, contact your Dealer.

## Getting Started

### Mounting the Drop-in Charger

1. Mount the drop-in charger to either a counter or wall.

To counter:

Attach the drop-in charger using the mounting screws and washers as follows.

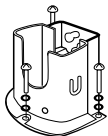

To wall:

Insert the two mounting screws into the wall keeping the same space as the holes on the charger.

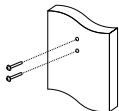

Place the charger with the screws through the larger holes then turn the charger.

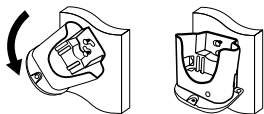

2. Plug one end of the AC adapter into the wall outlet and the other end into the drop-in charger. When you mount the drop-in charger on your boat, use the DC adapter instead.

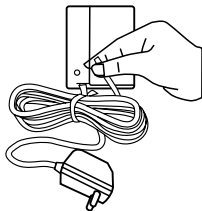

### Attaching the Antenna

Attach the antenna to the PM-2000 WP.

Be sure the antenna is firmly seated.

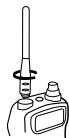

## Attaching the Battery Pack

1. Place the battery pack onto the back of the radio. It will only fit in one way.

2. Snap the battery release clip until it clicks. Be sure the battery pack fits tightly against the PM-2000 WP's body.

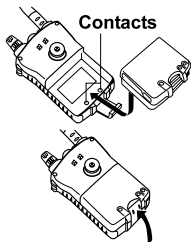

## Attaching the Beltclip

1. Hold the beltclip in the direction as follows.

2. Apply it to the hanger piece on the back of the radio. Then slid it up.

3. You will hear a click. The beltclip is firmly attached.

4. To take the beltclip off the radio, turn it and slid it up.

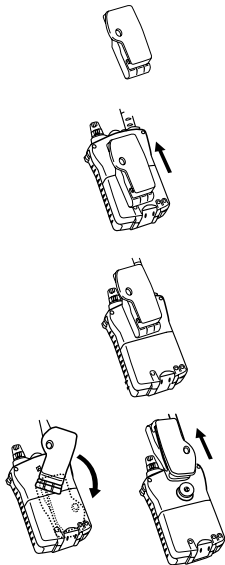

## Charging the Battery Pack

Your marine radio is powered by a specially designed Lithium Ion battery pack.

- Before operating the PM-2000 WP, charge the Lithium Ion battery pack for 6 hours without interruption in the drop-in charger.

1. Place the PM-2000 WP in the drop-in charger.

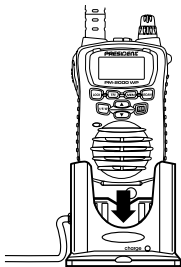

2. The red LED illuminates and stays On.

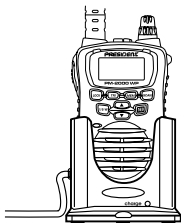

- The charger won't overcharge the battery pack. When charging is completed, the charge LED is no longer illuminated.
- **Do not transmit when the PM-2000 WP is in the drop-in charger!**
- You can monitor incoming calls while the PM-2000 WP is in the drop-in charger.

## Operation

- See “controls and Indicators” (page 40) for button, knob, and key positions.
- When you turn On your PM-2000 WP, it is automatically tuned to channel 16, frequency for distress, safety, and calling.
- When you press any key (except PTT), a short tone sounds.

### Turning On the Unit and Setting Squelch

1. Before you turn On the unit, turn the Squelch knob fully counterclockwise.

2. Then, turn On the unit by turning the Volume / Power knob clockwise until you hear a hissing sound.

3. Turn the Squelch knob clockwise, just until Strong Signals the hissing sound stops. Use the knob to adjust to the desired squelch level. Think of the squelch control as a frequency gate which controls access to weak or strong signals depending on its setting.

- To listen to a weak or distant station, turn the knob counterclockwise. If reception is poor, turn it clockwise to cut out weak transmissions.
  - If the squelch control is adjusted so you continually hear a hissing sound, the unit will not scan properly.
4. To turn Off the unit, turn the Volume / Power knob counterclockwise until it clicks.

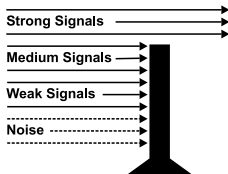
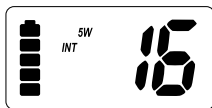



## Selecting a Channel

1. Turn On your PM-2000 WP.

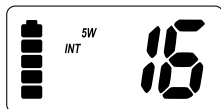

UP

2. To select a higher channel, press the ▲ button.

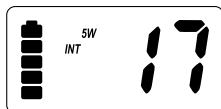

DOWN

3. To select a lower channel, press the ▼ button.

- To change the channel continuously, press and hold the ▲ or ▼ button for more than 1 second.

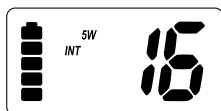

## One-touch Channel 16/9

**Example:** While you are monitoring channel 20, you want to check channel 16 or channel 9.

1. You are now on channel 20.

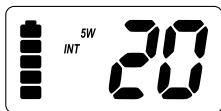

2. To monitor channel 16, press the 16/9 button.

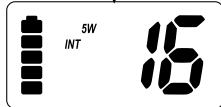

3. To monitor channel 9, press the 16/9 button again.

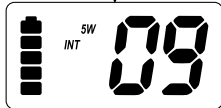

4. To return to channel 20, press the 16/9 button again.

## Triple Watch

Triple Watch mode monitors channels 16 and 9 for a signal while you listen to the currently selected channel. The marine radio checks channel 16 and 9 for activity every 2 seconds.

1. To select Triple Watch mode, press the **TRI** button.  
“TRIPLE” appears on the display.

2. To exit from Triple Watch, press again the **TRI** button.  
“TRIPLE” disappears on the display.

- While in Triple Watch mode, you can change the currently selected channel using the ▲ or ▼ button.
- A momentary press of the **16/9** button interrupts Triple Watch mode and remains on 16, or on channel 9 if you press once more. To return to the previous mode, simply press the button again.

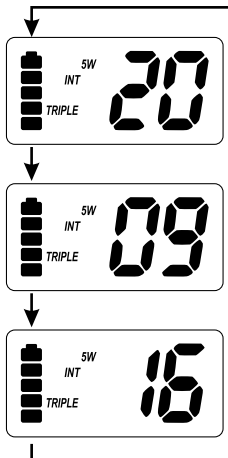

## Programming a Channel into Memory

Before using the scanning feature, you have to program channels into memory.

1. Select the channel to enter into memory by pressing the ▲ or ▼ button.
2. Press the **MEM** button to store the channel. “MEM” appears on the display.

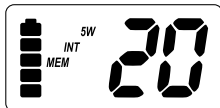

## Deleting a Channel from Memory

1. Select the channel to delete from memory by pressing the ▲ or ▼ button.

2. Press the **MEM** button. “MEM” disappears from the display.

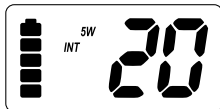

## Scanning

1. To begin scanning the programmed channels, press the **SCAN** button. “SCAN” and “TRIPLE” appear on the display.

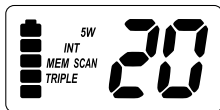

2. To stop scanning, press the **SCAN** button once more. “SCAN” and “TRIPLE” disappear from the display.

- Scanning starts from the lowest to highest channel and stops when it finds an active channel. It remains on that channel until the transmission ends, then resumes scanning after a 3 second delay period.
- When in the scan mode, the unit automatically activates the Triple Watch feature. To deactivate Triple Watch from the scanning mode, press the **TRI** button. “TRIPLE” disappears from the display.

## Transmitting

1. Transmission power can be set to either 5W or 1W.

Press the **1/5W** button to make the change, then the “5W” or the “1W” indicator on the display changes accordingly.

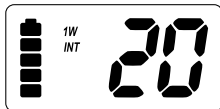

2. To transmit, press and hold the **PTT** key. “TX” appears on the display.

3. To return to receive, release the **PTT** key. “TX” disappears from the display.

- If the **PTT** key is pressed for more than 5 minutes, “TX” starts blinking and the transmission ends. The TX time out tone will sound until the **PTT** key is released.
- If the battery indicator drops to the 1-mark level on the display, when the **PTT** key is pressed, the radio will not transmit and the “TX” icon starts blinking (refer to the description of the Battery Indicator).

### Lighted Keys and Display

To light the display, press any key excluding the **PTT** key.

- If you press any button other than the PTT key while the display and keypad are illuminated, it remains illuminated for another 5 seconds.

### Battery Indicator

When the unit is On, battery power is always indicated on the display.

When the battery is fully charged, the battery indicator appears as follows:

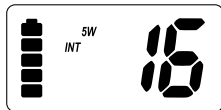

When the battery is nearly discharged, the battery indicator appears as follows:

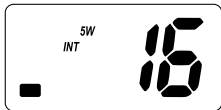

- When the battery indicator drops to the 1-mark level on the display, the radio will receive but will not transmit.

## Key Lock

To prevent accidental entries, you can lock the keypad.

**1.** Press and hold the **LOCK** key for 1.5 seconds. The unit will beep two times to confirm that the keypad is locked with “*LOCK*” indication on the display.

**2.** To unlock the keypad, press and hold the **LOCK** key again for 1.5 seconds. The unit will beep twice to confirm that the keypad is unlocked, and “*LOCK*” will disappear.

- You can also unlock the keypad by turning the radio Off and then On again.

## Troubleshooting

- **Will not transmit on 5 watt range but will transmit on the 1 watt range**

Cause: Low voltage

⇒ Recharge or replace the batteries

- **Will not transmit while on the charger**

Cause: Low voltage

⇒ The unit is not designed to transmit while on the charger.

The charger does not supply enough power for transmitting

- **Battery will not charge**

Cause: Charger inoperative

⇒ Replace charger. Damage to the charger can be a result of keying up the radio while on the charger

## Warranty

This transceiver has a 2 years warranty for materials and workmanship in its country of purchase against any manufacturing defect recognized by our technical department. It is recommended to read carefully following conditions and to respect them in order not to lose it.

- Any repair under warranty will be free of charge and the transport costs for sending back will be on charge of our company.
- A proof of purchase must compulsorily be added to the transceiver in need of repair.
- Don't install your transceiver without having read this instructions manual.
- Our technical department won't send nor exchange any spare parts as part of warranty.

### **Are not covered**

- Immersion higher than : 30 minutes, 1 meter (JIS7).
- The battery pack.
- Damages caused by accident , shock , inadequate packing or the use of accessories that are not in conformity.
- Interventions that modified the conformity features, repairs or modifications done by third parties which are not agreed by our company.
- Any opening of the housing cancels the warranty.

## Specifications

### General

Channels	Transmit	54 International
	Receive	55 International PLL
Frequency Control		
Frequency Tol.	Transmit	$\pm 1$ PPM (à 25 ° C)
	Receive	$\pm 1$ PPM (à 25° C)
Oper. Temp.		-20°C à + 55°C
Antenna		Flexible Whip
Microphone		Built-in Electret type
Display		Liquid Crystal Display
Speaker		8 ohms, 1 Watt
Power Source		Rechargeable Lithium Ion Battery Pack 7.4V 850 mAh
Size (without antenna)		97 (H) x 62 (W) x 33 (D) mm
Weight (w/battery & antenna)		8.8 oz (250g)

### Transmitter

Frequency Range	156,050 MHz à 157,425 MHz
Power Output	1.0 W & 5 W
Spurious Emissions	-38 dBm (5W)
Current Drain	700mA (1W), 1500mA (5W)

### Receiver

Receiver Type	Double Conversion Super Heterodyne Phase
Frequency Range	156,300 MHz à 162,025 MHz
Sensitivity	0,35 $\mu$ V pour 12dB SINAD
Squelch Sensitivity	Threshold 0,25 $\mu$ V
Audio	$\pm 6$ dB 500 à 2000 Hz
Frequency Response	
Adjacent Channel	70 dB @ $\pm 25$ kHz
Audio Output Power	0.6 W @ 10 % THD
Current Drain	Squelched 40 mA
	Max. audio 170 mA

# International Marine VHF Channel Chart

Chl	Transmitter Frequency	Receiver Frequency	Mode S/D	Ship To Ship	Ship To Shore
1	156.050	160.650	D	YES	YES
2	156.100	160.700	D	YES	YES
3	156.150	160.750	D	YES	YES
4	156.200	160.800	D	YES	YES
5	156.250	160.850	D	YES	YES
6	156.300	156.300	S	YES	NO
7	156.350	160.950	D	YES	YES
8	156.400	156.400	S	YES	NO
9	156.450	156.450	S	YES	YES
10	156.500	156.500	S	YES	YES
11	156.550	156.550	S	YES	YES
12	156.600	156.600	S	NO	YES
13	156.650	156.650	S	YES	YES
14	156.700	156.700	S	YES	YES
15	156.750	156.750	S	YES	YES
16	156.800	156.800	S	YES	YES
17	156.850	156.850	S	YES	YES
18	156.900	161.500	D	YES	YES
19	156.950	161.550	D	NO	YES
20	157.000	161.600	D	NO	YES
21	157.050	161.650	D	NO	YES
22	157.100	161.700	D	NO	YES
23	157.150	161.750	D	NO	YES
24	157.200	161.800	D		
25	157.250	161.850	D		
26	157.300	161.900	D		
27	157.350	161.950	D		
28	157.400	162.000	D		
60	156.025	160.625	D		
61	156.075	160.675	D		
62	156.125	160.725	D		
63	156.175	160.775	D		
64	156.225	160.825	D		
65	156.275	160.875	D	YES	YES
66	156.325	160.925	D	YES	YES
67	156.375	156.375	S	YES	NO
68	156.425	156.425	S	YES	YES
69	156.475	156.475	S	YES	YES
70	RX only	156.525	S	YES	NO
71	156.575	156.575	S	YES	YES
72	156.625	156.625	S	YES	NO
73	156.675	156.675	S	YES	YES
74	156.725	156.725	S	YES	YES
77	156.875	156.875	S	YES	NO
78	156.925	161.525	D	YES	YES
79	156.975	161.575	D	YES	YES
80	157.025	161.625	D	YES	YES
81	157.075	161.675	D	YES	YES
82	157.125	161.725	D	YES	YES
83	157.175	161.775	D	YES	YES
84	157.225	161.825	D	YES	YES
85	157.275	161.875	D	NO	YES
86	157.325	161.925	D	NO	YES
87	157.375	161.975	D	NO	YES
88	157.425	162.025	D	NO	NO



**DÉCLARATION DE CONFORMITÉ  
DECLARACIÓN DE CONFORMIDAD  
CERTIFICATE OF CONFORMITY**

**Nous, GROUPE PRESIDENT ELECTRONICS, Route de Sète, BP 100 – 34540 Balaruc – FRANCE,**

**Nosotros, GROUPE PRESIDENT ELECTRONICS, Route de Sète, BP 100 – 34540 Balaruc – FRANCIA,**

**We, GROUPE PRESIDENT ELECTRONICS, Route de Sète, BP 100 – 34540 Balaruc – FRANCE,**

**Déclarons, sous notre seule responsabilité que l'émetteur-récepteur de radiocommunication VHF Marine,**

**Declaramos bajo nuestra propia responsabilidad que el emisor receptor de VHF para radiocomunicaciones marítimas,**

**Declare, on our own responsibility that the Marine VHF radio-communication transceiver,**

**Marque / Marca / Brand : PRESIDENT**

**Modèle / Modelo / Model : PM-2000 WP**

**Fabriqué / Fabricado / Manufactured**

**en Chine / en China / in China**

**est conforme aux exigences essentielles de la Directive 1999/5/CE (Article 3) transposées à la législation nationale, ainsi qu'aux Normes Européennes suivantes:**

**Es conforme a las exigencias esenciales de la Directiva 1999/5/CE ( Artículo 3 ) transpuesto a la legislación nacional, así como a las Normas Europeas siguientes:**

**is in conformity with the essential requirements of the Directive 1999/5/CE (Article 3) adapted to the national law, as well as with the following European Standards:**

**EN 60215 (1996) / EN 301 178 (2000) / EN 60945 (1997)**

**Balaruc, le / el / the / den 01/07/2003**



Jean-Gilbert MULLER

**Directeur Général / Director General / General Manager**





Groupe

**PRESIDENT**  
ELECTRONICS

Siège Social / Head Office France – Route de Sète

BP 100 – 34540 BALARUC

Site internet : <http://www.president-electronics.com>

E-mail : [groupe@president-electronics.com](mailto:groupe@president-electronics.com)



CE 0341 !

0496/07-03

UTZZ01889AA